



RENAULT
Passion for life

Renault KADJAR



Η περιπέτεια είναι στο αίμα του





KADJAR

RENAULT



Με το δυναμισμό ενός αθλητή

SUV από κάθε άποψη, το Renault KADJAR δηλώνει ξεκάθαρα τον αθλητικό του χαρακτήρα και το δυναμικό του design. Την αυθεντική προσωπικότητα επιβεβαιώνει η μεγάλη μάσκα με τα ασημένια διακοσμητικά και τα εντυπωσιακά LED φωτιστικά σώματα στις άκρες της. Ο νέος προφυλακτήρας με τη φαρδιά προστατευτική ποδιά εμπνέει εμπιστοσύνη. Στο πίσω μέρος, τα LED φωτιστικά σώματα, οι λεπτομέρειες χρωμίου και η κεραία σε σχήμα "πτερυγίου καρχαρία", αντανakλούν το νεωτεριστικό στυλ και την κομψότητα του συνόλου.







Εκλεπτυσμένο Design

Μοντέρνο περιβάλλον, μοναδική εργονομία, νέες ταπετσαρίες και πινελιές χρωμίου, σας προ(σ)καλούν να απολαύσετε την κάθε στιγμή στο εσωτερικό του. Καθίστε στο τιμόνι του νέου σας SUV και ετοιμαστείτε να απολαύσετε τη γοητεία των πιο συναρπαστικών διαδρομών.

Ο ανανεωμένος πίνακας οργάνων, η κεντρική κονσόλα με τον κρυφό φωτισμό και οι ανασχεδιασμένες λεπτομέρειες, σας κάνουν να δείτε την περιπέτεια μέσα από ένα εντελώς διαφορετικό πρίσμα.



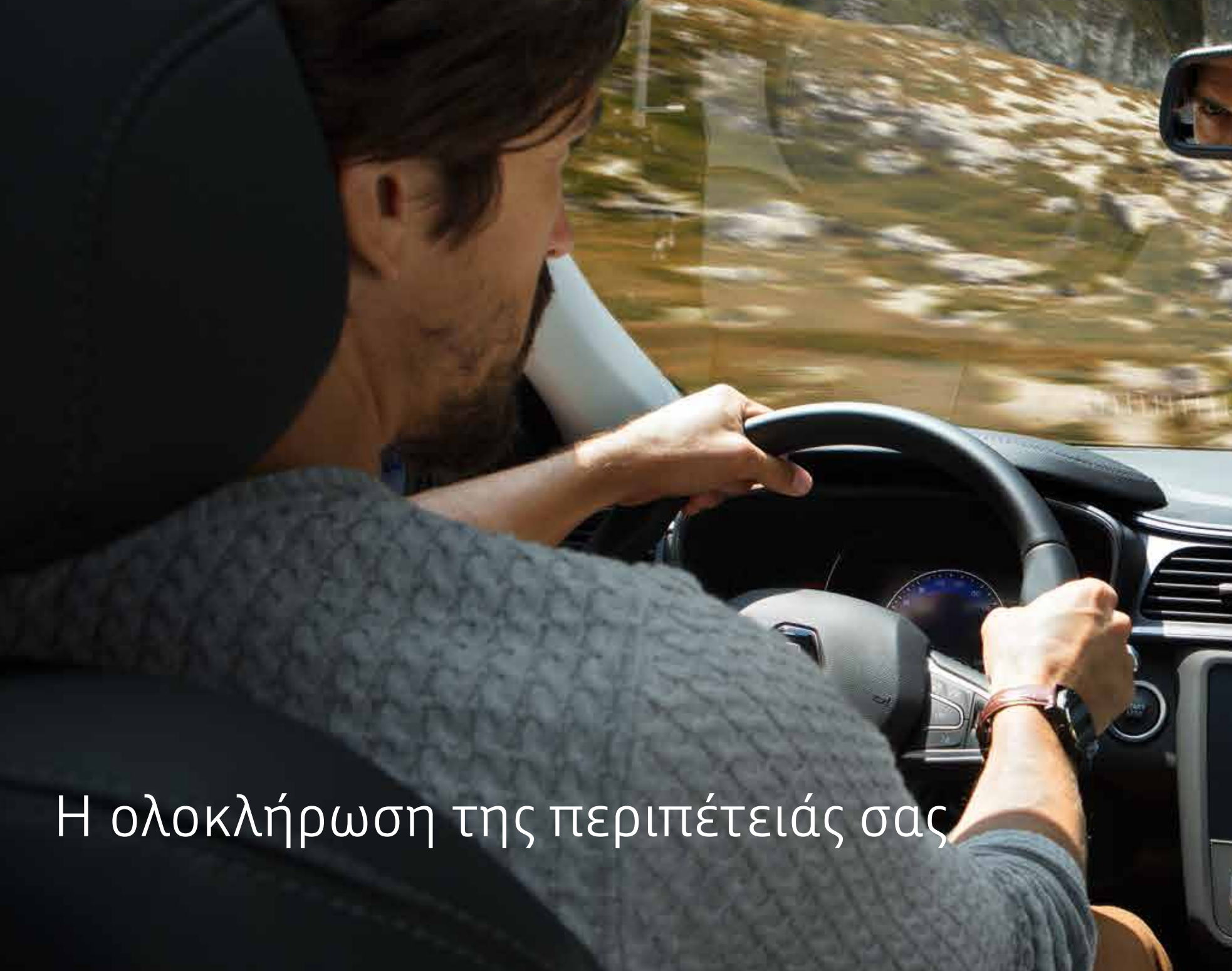

Η ολοκλήρωση της περιπέτειάς σας





Πρόσφυση στα μέτρα σας

Το Renault KADJAR αντιμετωπίζει με άνεση ακόμα και τα πιο δύσκολα εδάφη. Με την καρδιά του μαχητή, προσαρμόζεται σε διάφορες συνθήκες οδήγησης, προσφέροντας τη δυνατότητα βελτίωσης του βαθμού πρόσφυσης χάρη στον επιλογέα 3 θέσεων. Η αυξημένη απόσταση από το έδαφος και οι γωνίες προσέγγισης & αναχώρησης συμβάλλουν στην ικανότητά του να προσαρμόζεται ακόμα και στις πιο δύσκολες καταστάσεις αλλά και στις καθημερινές διαδρομές στην πόλη. Οι έντονες συγκινήσεις είναι εγγυημένες.

3 επιλογές κίνησης που ανταποκρίνονται στις δικές σας ανάγκες:

Το σύστημα βελτιωμένης πρόσφυσης ("Extended Grip")* συμβάλλει στην βελτίωση της πρόσφυσης των εμπρός τροχών σε όλες τις συνθήκες κίνησης, χάρη στα ειδικά "All Season" ελαστικά αλλά και της ειδικά ρυθμισμένης λειτουργίας του ESP. Ο περιστροφικός διακόπτης σας παρέχει τις παρακάτω επιλογές: "Πορεία", "Ασταθές Έδαφος" και "Expert".

Το σύστημα 4x4** επιτρέπει την κίνηση σε ακόμα δυσκολότερες συνθήκες και με τη βοήθεια του μεσαίου διαφορικού υπάρχει δυνατότητα μετάδοσης της ροπής σε ποσοστό έως και 50% στους πίσω τροχούς. Στη διάθεσή σας υπάρχουν 3 επιλογές:

- **2WD:** κίνηση μόνο στους εμπρός τροχούς
- **4WD Lock:** Μόνιμη τετρακίνηση μέχρι τα 40χλμ./ώ.
- **Auto:** Αυτόματη εναλλαγή της μετάδοσης σε 2 ή 4 τροχούς ανάλογα με τις συνθήκες οδήγησης

*Δεν συνδυάζεται με τον κινητήρα Blue dCi 150hp.

**Διαθέσιμο αποκλειστικά με τον κινητήρα Blue dCi 150hp.



4x4





Άνεση και ευελιξία

Οι μεγάλοι χώροι στο εσωτερικό είναι ένα ακόμα ατού του Renault KADJAR. Αναδιπλώνοντας με μία κίνηση τα πίσω καθίσματα και την πλάτη του καθίσματος του συνοδηγού, έχετε στη διάθεσή σας ένα τεράστιο χώρο φόρτωσης ικανό να καλύψει κάθε σας ανάγκη. Βαλίτσες, σακίδια, εξοπλισμός πεζοπορίας ακόμα και mountain bikes, βρίσκουν την ιδανική θέση στο εσωτερικό του αυτοκινήτου. Η άνεση συμπληρώνεται από τις μεγαλύτερες ποτηροθήκες, τους αεραγωγούς και τις θύρες USB για τις πίσω θέσεις που αλλάζουν το χαρακτήρα του ταξιδιού. Η ευχαρίστηση όμως δεν σταματά εκεί καθώς τα θερμαινόμενα καθίσματα με ρύθμιση μέσης προσφέρουν ιδανική στήριξη για το σώμα του οδηγού ώστε να μπορεί να απολαμβάνει με άνεση κάθε συναρπαστική διαδρομή. Ζήστε την περιπέτεια με ό,τι χρειάζεστε ώστε να σας μείνει αξέχαστη!





Ο κόσμος στα δάχτυλά σας

Ανακαλύψτε τη νέα κεντρική κονσόλα που ενσωματώνει τα χειριστήρια του κλιματισμού για ακόμα πιο εύκολη λειτουργία και μία μοντέρνα οθόνη αφής που περιλαμβάνει το σύστημα πολυμέσων R-LINK 2.

Με δυνατότητες δικτύωσης, το R-LINK 2 παρέχει πρόσβαση σε ευρεία γκάμα υπηρεσιών όπως είναι το TomTom Traffic. Με την εφαρμογή Android Auto™* και Apple CarPlay™*, έχετε πανεύκολη πρόσβαση στις εφαρμογές του smartphone σας, που εμφανίζονται κατευθείαν στην οθόνη του συστήματος R-LINK 2.

Το σύστημα έχει τη δυνατότητα απομνημόνευσης 6 διαφορετικών προφίλ χρηστών. Με ένα κλικ, ο καθένας βρίσκει τις προσωπικές του ρυθμίσεις στο σύστημα πλοήγησης, στα βοηθήματα οδήγησης, στα πολυμέσα, ή ακόμα και τη "δική του" εμφάνιση στον πίνακα οργάνων. Το R-LINK 2 βελτιώνει την οδηγική σας απόλαυση και σας χαρίζει μία προσωποποιημένη εμπειρία στην χρήση των πολυμέσων.

To Android Auto™ είναι προϊόν της Google Inc.

To Apple CarPlay™ είναι προϊόν της Apple Inc.

*Ανάλογα με την αγορά κάθε χώρας







Ασφάλεια σε κάθε διαδρομή

Για τον καλύτερο έλεγχο της κάθε σας κίνησης, διατίθενται 2 κάμερες, 12 αισθητήρες, και ένα ραντάρ, που ελέγχουν το περιβάλλον γύρω από το αυτοκίνητο σε κάθε μετακίνηση.

Υπάρχει αυτοκίνητο στη νεκρή ζώνη; Ένα οπτικό σήμα στον εξωτερικό καθρέπτη της αντίστοιχης πλευράς, σας ενημερώνει αυτόματα για την παρουσία του. Διασχίζετε μία διακεκομμένη ή συνεχόμενη λωρίδα κυκλοφορίας χωρίς να έχει προηγηθεί ενεργοποίηση του αντίστοιχου φλας; Το σύστημα προειδοποίησης ακούσιας αλλαγής λωρίδας, σας ενημερώνει ώστε να διορθώσετε την πορεία σας.

Ξεπεράσατε το όριο ταχύτητας που αναγράφεται στις πινακίδες της οδικής σήμανσης; Το σύστημα υπέρβασης ορίου ταχύτητας σας ειδοποιεί.

Οδηγείτε τη νύχτα; Το σύστημα φωτισμού Full LED Pure Vision, σας εξασφαλίζει άριστη ορατότητα κάνοντας ασφαλέστερη και πιο άνετη τη νυχτερινή οδήγηση.

Το σύστημα αλλάζει αυτόματα από προβολείς σε φώτα πορείας και αντίστροφα. Στο τιμόνι του Renault KADJAR, θα έχετε πάντα την ασφαλέστερη εμπειρία οδήγησης.



Έντονες συγκινήσεις

Και όλοι οι ορίζοντες ανοίγονται μπροστά σας! Με γνώμονα τις επιδόσεις και την οδηγική ευχαρίστηση, η γκάμα κινητήρων του Renault KADJAR περιλαμβάνει τους κινητήρες βενζίνης 140 και 160 ίππων καθώς και τον κινητήρα πετρελαίου 115 ίππων. Οι κινητήρες αυτοί διατίθενται με μηχανικά κιβώτια 6 ταχυτήτων αλλά και με αυτόματα κιβώτια διπλού συμπλέκτη 7 ταχυτήτων καλύπτοντας έτσι κάθε ανάγκη και δίνοντας σας τη δυνατότητα να εκμεταλλευθείτε όλα τα πλεονεκτήματα του Renault KADJAR σας, χωρίς να χρειάζεται να κάνετε κανένα συμβιβασμό στα θέματα των επιδόσεων και της κατανάλωσης. Όσο για τον νέο κινητήρα πετρελαίου 150 ίππων, προσφέρει μια ιπποδύναμη που σας επιτρέπει να αντιμετωπίσετε απροβλημάτιστα όλες τις καταστάσεις ενώ η μετάδοση και στους 4 τροχούς σας δίνει την ελευθερία να κινηθείτε χωρίς περιορισμούς.









Carlab

Το KADJAR με μία ματιά

Χρωματολόγιο

Βασικός και προαιρετικός εξοπλισμός

Κινητήρες

Αξεσουάρ



Το KADJAR με μία ματιά

Διαστάσεις (mm)

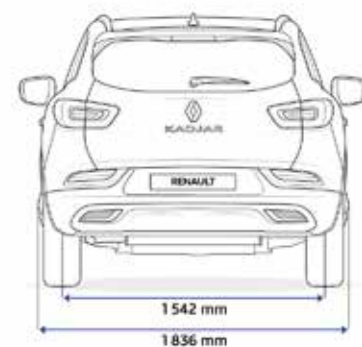
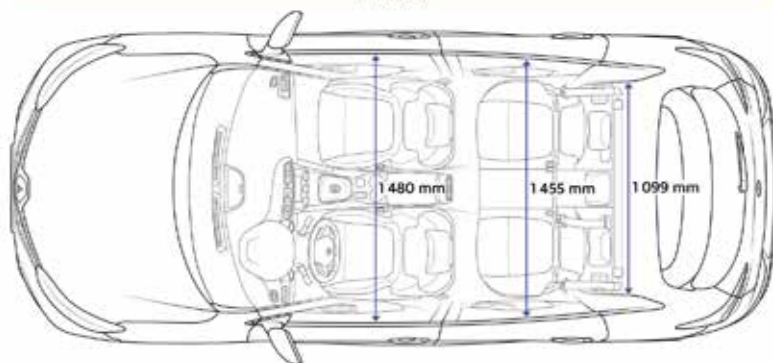
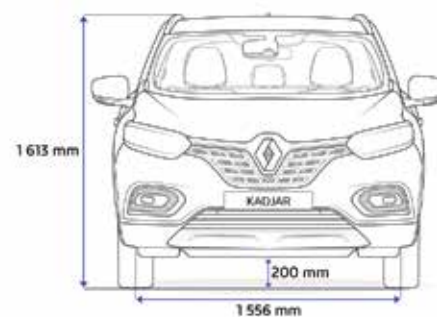
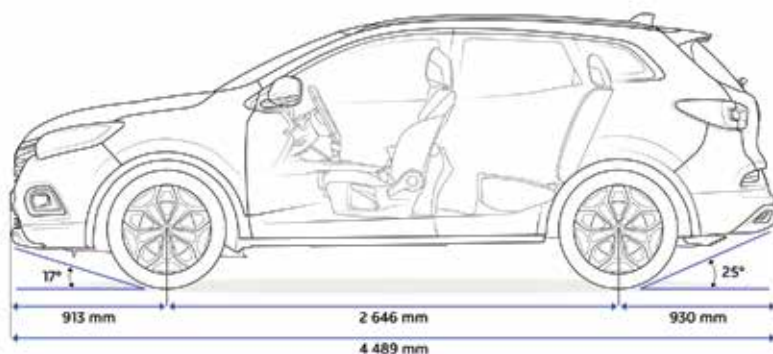

ΧΩΡΗΤΙΚΟΤΗΤΑ ΧΩΡΟΥ ΑΠΟΣΚΕΥΩΝ

VDA, σε dm ³	472
Όγκος σε λίτρα	527
Συνολικός όγκος φόρτωσης, με αναδίπλωση πίσω καθίσματος (dm ³)	1.478

ΔΙΑΣΤΑΣΕΙΣ

Ύψος με ανοιχτό το πορτμπαγκάζ (αμάξωμα κενό)	2.069mm
Απόσταση κατωφλιού πορτμπαγκάζ από το έδαφος	767mm
Συνολικό μήκος χώρου φόρτωσης (πίσω κάθισμα στη θέση/αναδιπλ.)	864/1.726mm
Μήκος χώρου φόρτωσης με αναδίπλωση πλάτης καθ. συνοδηγού	2.563mm
Ύψος ανοίγματος πορτμπαγκάζ	709mm

Χρωματολόγιο

Μπλε Iron (TE)*



Μπλε Cosmos (TE)



Κόκκινο Flamme (TE)*



Λευκό Nacre (TE)*



Ασημί Highland (TE)



Γκρι Titanium (TE)



Μαύρο Etoile (TE)



Λευκό Glacier (OV)



Βασικός και προαιρετικός εξοπλισμός

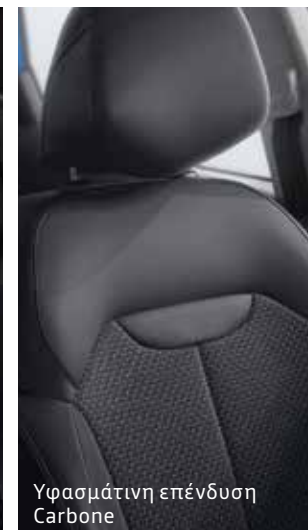

Υφασμάτινη επένδυση Carbone



Ατσάλινη ζάντα 16" με διακοσμητικό τάσι

AUTHENTIC

Ασφάλεια

- ABS, ESC, AFU και ASR
- Σύστημα Υποβοήθησης Εκκίνησης σε δρόμο με κλίση (Hill Start Assist)
- Σύστημα ελέγχου πίεσης ελαστικών
- Αερόσακοι μετωπικοί, πλευρικοί και τύπου κουρτίνας
- Σύστημα πρόσδεσης παιδικών καθισμάτων ISOFIX στις πίσω πλευρικές θέσεις
- Ρεζέρβα μικρής διάστασης

Άνεση

- Αυτόματο κλείδωμα θυρών εν κινήσει
- Κεντρικό κλείδωμα θυρών με τηλεχειρισμό (κλειδί)
- Air Condition

- Σύστημα διεύθυνσης με μεταβαλλόμενη ηλεκτρική υποβοήθηση
- Τιμόνι ρυθμιζόμενο σε ύψος & βάθος
- Ηλεκτρικά παράθυρα εμπρός/πίσω & οδηγού με αυτόματη λειτουργία
- Κάθισμα οδηγού ρυθμιζόμενο σε ύψος
- Διαιρούμενο πίσω κάθισμα 1/3-2/3

Οδήγηση

- Ρυθμιστής και περιοριστής ταχύτητας
- Ένδειξη αλλαγής σχέσης κιβωτίου ταχυτήτων
- Λειτουργία ECO MODE
- Ηλεκτρικό χειρόφρενο

Εσωτερικός Σχεδιασμός

- Εμπρός κεντρικό υποβραχιόνιο
- Αλεξήλια οδηγού και συνοδηγού με καθρέπτη
- Παροχή ρεύματος 12V εμπρός και πίσω
- Υφασμάτινη επένδυση καθισμάτων Carbone

Εξωτερικός Σχεδιασμός

- Φώτα ημέρας τεχνολογίας LED σε σχήμα "C"
- Πίσω φώτα & 3ο φως stop τεχνολογίας LED
- Ηλεκτρικά ρυθμιζόμενοι και θερμαινόμενοι εξωτερικοί καθρέπτες στο χρώμα του αμαξώματος με ενσωματωμένα φλας LED και αισθητήρα θερμοκρασίας
- Σκούρα κρύσταλλα
- Αεροτομή οροφής στο χρώμα του αμαξώματος
- Ατσάλινες ζάντες 16" με διακοσμητικά τάσια

Ηχοσύστημα – Πολυμέσα

- Ψηφιακός πίνακας οργάνων με έγχρωμη οθόνη TFT 7", διαφορετικά στυλ εμφάνισης και διακόσμηση σε χρώμιο
- Radio, CD MP3, Bluetooth®, θύρα USB & jack, 4 ηχεία

Προαιρετικός εξοπλισμός

- PACK CLIMA: Αυτόματος διζωνικός κλιματισμός & Αισθητήρες φωτεινότητας & βροχής
- Αισθητήρες παρκαρίσματος πίσω

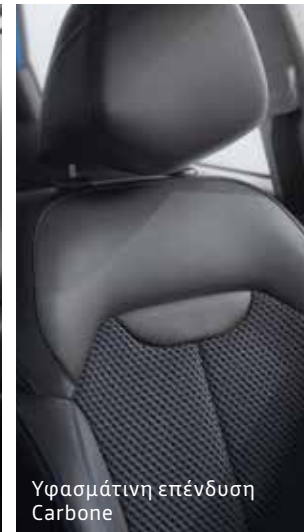

Υφασμάτινη επένδυση
Carbone



Ζάντα αλουμινίου 18"
Diamanti Fleuron



Ζάντα αλουμινίου 17"
Aquila



Ζάντα αλουμινίου 17"
Diamanti Aquila

SPORT EDITION (AUTHENTIC+)

Άνεση

- Κάρτα Renault "Hands Free"
- PACK CLIMA: Αυτόματος διζωνικός κλιματισμός & Αισθητήρες φωτεινότητας & βροχής
- Κάθισμα οδηγού με ρύθμιση μέσης

Οδήγηση

- Αισθητήρες παρκαρίσματος εμπρός και πίσω & κάμερα οπισθοπορείας

Εσωτερικός σχεδιασμός

- Αλεξήλια οδηγού/συνοδηγού με φωτισμό

Εξωτερικός σχεδιασμός

- Προβολείς ομίχλης με σύστημα φωτισμού προσαρμοζόμενης κατεύθυνσης
- Ηλεκτρικά αναδιπλούμενοι εξωτερικοί καθρέπτες
- Φιμέ πίσω κρύσταλλα
- Διαμήκεις ράγες οροφής με ασημί φινιρίσμα
- Ζάντες αλουμινίου 17" Aquila

Ηχοσύστημα – Πολυμέσα

- PACK NAV: Renault R-Link 2-Σύστημα πολυμέσων με έγχρωμη οθόνη αφής 7", σύστημα πλοήγησης & ευρωπαϊκή χαρτογράφηση (είναι συμβατό με τα συστήματα Android Auto™* και Apple Car Play™**)

Προαιρετικός εξοπλισμός

- PACK TECHNO1: Προειδοποίηση Αλλαγής Λωρίδας Κυκλοφορίας (Lane Departure Warning), Τυφλού Σημείου (Blind Spot Warning) & Υπέρβασης ορίου ταχύτητας (μπροστινή κάμερα)
- PACK EXTENDED GRIP1: Grip control με ελαστικά all season
- MODULARITY PACK: Κάθισμα συνοδηγού με ρύθμιση ύψους και αναδιπλούμενη πλάτη, διαιρούμενα πίσω καθίσματα με λειτουργία Easy Break (one touch αναδίπλωση) και πίσω κεντρικό υποβραχιόνιο με ποτηροθήκες
- Προβολείς Full LED
- Ζάντες αλουμινίου 17" Diamanti Aquila
- Ζάντες αλουμινίου 18" Diamanti Fleuron

To Android Auto™ είναι προϊόν της Google Inc.

To Apple CarPlay™ είναι προϊόν της Apple Inc.

*Ανάλογα με την αγορά κάθε χώρας

Βασικός και προαιρετικός εξοπλισμός



Δερμάτινα και θερμαινόμενα καθίσματα**



Ζάντα αλουμινίου 17" Evado



Ζάντα αλουμινίου 19" Bose



Ζάντα αλουμινίου 19" Yohan

INTENS (SPORT EDITION+)

Ασφάλεια

- Προειδοποίηση Αλλαγής Λωρίδας Κυκλοφορίας
- Προειδοποίηση Υπέρβασης ορίου ταχύτητας (μπροστινή κάμερα)

Άνεση

- Χειροκίνητη ρύθμιση της οσφυϊκής χώρας & επέκταση της βάσης του καθίσματος (οδηγού)
- Επένδυση καθισμάτων: Συνδυασμός TEP/ ύφασμα με εμφανείς ραφές σε σκούρα απόχρωση
- MODULARITY PACK: Κάθισμα συνοδηγού με ρύθμιση ύψους και αναδιπλούμενη πλάτη, διαιρούμενα πίσω καθίσματα με λειτουργία Easy Break (one touch αναδίπλωση) και πίσω κεντρικό υποβραχιόνιο με ποτηροθήκες

Εσωτερικός σχεδιασμός

- Δερμάτινο τιμόνι & επιλογέας ταχυτήτων
- Εσωτερικός καθρέπτης ηλεκτροχρωμίου

Εξωτερικός σχεδιασμός

- Προβολείς Full LED
- Εμπρόσθιοι προβολείς ομίχλης LED με σύστημα φωτισμού προσαρμοζόμενης κατεύθυνσης & περίγραμμα χρωμίου
- Αυτόματη εναλλαγή μεγάλης/μεσαίας σκάλας προβολέων
- Ζάντες αλουμινίου 19" Yohan

Προαιρετικός εξοπλισμός

- PACK TECHNO2: Ενεργό Σύστημα Πέδησης Έκτακτης Ανάγκης (Active Emergency Braking System), Περιμετρικοί αισθητήρες παρκαρίσματος (Side distance Control), Προειδοποίηση Τυφλού Σημείου (Blind Spot Warning) και Αυτόματο Σύστημα Παρκαρίσματος
- PACK EXTENDED GRIP2*: Grip control με ελαστικά all season & Ζάντες αλουμινίου 17" Evado
- Δερμάτινα και θερμαινόμενα καθίσματα σε μαύρη απόχρωση
- Σταθερή γυάλινη πανοραμική οροφή
- Ζάντες αλουμινίου 19" Bose

*Μόνο στις εκδόσεις 1.3 TCe 160hp INTENS και 1.3 TCe 160hp INTENS EDC

**Προαιρετικός εξοπλισμός

Κινητήρες



TCe 140hp και 160hp **Επιδόσεις και άνεση**

Η νέα γενιά κινητήρων βενζίνης του Renault KADJAR διαθέτει αυξημένο κυβισμό που βελτιώνει τις επιδόσεις και συμβάλλει στην ήρεμη καθημερινή οδήγηση. Χάρη στο turbo, οι κινητήρες TCe 140hp και 160hp αποδίδουν σημαντικές τιμές ροπής εξασφαλίζοντας έτσι, ήρεμη οδήγηση και απόκριση από πολύ χαμηλό αριθμό στροφών. Εφοδιασμένοι με τις πιο πρόσφατες τεχνολογίες επιτυγχάνουν ιδιαίτερα χαμηλές τιμές κατανάλωσης και αξιοζήλευτο βαθμό οδηγικής απόλαυσης. Με στόχο τη μείωση των εκπομπών ρύπων οι κινητήρες βενζίνης TCe είναι πλέον εφοδιασμένοι και με φίλτρο μικροσωματιδίων.

Οι κινητήρες TCe 140hp και 160hp είναι επίσης διαθέσιμοι και με το αυτόματο κιβώτιο EDC των 7 σχέσεων διπλού συμπλέκτη, για ακόμα πιο ήρεμη και οικονομική οδήγηση.



Blue dCi 115hp και 150hp **Προσανατολισμένοι στην οικονομία**

Η νέα γενιά κινητήρων Diesel του Renault KADJAR, προορίζεται για εκείνους που αναζητούν οικονομία στη χρήση και ευχαρίστηση στην οδήγηση.

Με στόχο τον περιορισμό των εκπομπών ρύπων, ο νέος κινητήρας πετρελαίου Blue dCi εφοδιάζεται με σύστημα επιλεκτικής καταλυτικής αναγωγής (SCR*) που λειτουργεί με πρόσθετο AdBlue® (μία μη τοξική πρόσμιξη). Η συγκεκριμένη τεχνολογία μειώνει τα οξειδία του αζώτου (NOx) μετατρέποντάς τα σε ακίνδυνο άζωτο και νερό. Για ακόμα περισσότερη ευχαρίστηση στην οδήγηση ο κινητήρας Blue dCi 115hp ενσωματώνει και τη λειτουργία "overboost" που παρέχει προσωρινή αύξηση της ιπποδύναμης (+5ίππους) και της ροπής (25 Nm) για 15δλ. Ο κινητήρας αυτός είναι επίσης διαθέσιμος και με το αυτόματο κιβώτιο EDC των 7 σχέσεων διπλού συμπλέκτη, για ακόμα πιο ήρεμη και οικονομική οδήγηση.

Ο ολοκαίνουργιος Blue dCi 150hp, διατίθεται στην έκδοση με κίνηση στους 4 τροχούς, και σας εξασφαλίζει σημαντικό απόθεμα ροπής παραμένοντας συγχρόνως και εξαιρετικά οικονομικός.

(*)Ο καταλυτικός μετατροπέας (SCR) λειτουργεί με την έγχυση αμμωνίας (γνωστής ως NH₃) από το AdBlue® στον καταλύτη εξαγωγής. Η προκύπτουσα χημική αντίδραση μετατρέπει τα οξειδία του αζώτου (NOx) σε αβλαβείς υδρατμούς και άζωτο.



1. Διαμορφώστε με το προσωπικό σας γούστο το περιπετειώδες SUV σας, επιλέγοντας τις ζάντες αλουμινίου 18" Diamanti Fleuron καθώς και καλύμματα καθρεπτών με επένδυση χρωμίου ή σατινέ. Προτιμάτε τη διακόσμηση στα μαρσιέ των θυρών με αντιολισθητική επίστρωση; Ένα ιδιαίτερα πρακτικό αξεσουάρ που σας βοηθά σε κάθε περιπέτεια εκτός δρόμου!



2.

2. Με τον αναδιπλούμενο κοτσαδόρο μπορείτε να τραβήξετε τη μπαγκαζιέρα σας, έχοντας έτσι μαζί σας ό,τι θεωρείτε απαραίτητο. Και όταν δεν τον χρειάζεστε αυτός αναδιπλώνεται και παραμένει αόρατος ώστε να μην επηρεάζει την αισθητική του νέου σας Renault KADJAR. (κοτσαδόρος αφαιρούμενος χωρίς εργαλεία είναι επίσης διαθέσιμος).



3.

3. Για να διατηρήσετε καθαρά τα ρούχα σας ανεξάρτητα από τις εξωτερικές συνθήκες, σκεφθείτε το προστατευτικό κάλυμμα Easyflex για το πορτμπαγκάζ. Εύκαμπτο, αντιολισθητικό και αδιάβροχο, καλύπτει ολόκληρο το πάτωμα του πορτμπαγκάζ. Και για να φροντίσετε το εσωτερικό του αυτοκινήτου σας, επιλέξτε τα λαστιχένια ή από μοκέτα, πατάκια.



4.

4 και 5. Μπορείτε να ξεφύγετε από την καθημερινότητα για ένα Σαββατοκύριακο, χωρίς να σας λείψουν τα αντικείμενα που κάνουν ευχάριστη την καθημερινότητά σας: ένα θερμός με καφέ τοποθετημένο σε ειδικό αποσπώμενο ράφι ή να έχετε πάντα φορτισμένο το smartphone σας χάρη στον επαγωγικό φορτιστή.



5.

Ποιότητα

" Από τα αρχικά στάδια της δημιουργίας στα στούντιο design, τη γραμμή παραγωγής, μέχρι το δίκτυο διανομής, οδηγός μας παραμένει η διαρκής αναζήτηση της ποιότητας."

Laurens van den Acker – Επικεφαλής βιομηχανικού σχεδιασμού του Ομίλου Renault



Ποιότητα που την αισθάνεσαι

Επειδή τίποτα δεν είναι πιο σημαντικό από το τιμόνι, τα γνήσια δέρματά μας έχουν επιλεγεί σε συνεργασία με τους πελάτες μας, κατά τη διάρκεια εκτεταμένων δοκιμών. Για μια πιο απαλή και ευχάριστη αφή.



Σχεδιασμός που ξεχωρίζει

Τα χειριστήριά μας είναι αποτέλεσμα τεχνολογίας που συνδυάζει την ευχαρίστηση μέσα από όλες σχεδόν τις αισθήσεις: όραση, αφή, ακοή. Για μεγαλύτερη ακρίβεια στον κάθε χειρισμό.

Αυτοκίνητα σχεδιασμένα για να αντέχουν στο χρόνο

Το Renault KADJAR διαθέτει αληθινές ικανότητες εκτός δρόμου, που έχουν εξονυχιστικά δοκιμαστεί. Εκτός από τον πάγκο, το νέο μοντέλο έχει υποβληθεί σε άπειρες δοκιμές:

- Πάνω από 150.000χλμ σε πίστα, σε εξαιρετικά αντίξοες συνθήκες: πολικές θερμοκρασίες, καύσωνας, υγρασία.
- Πάνω από 300.000χλμ σε δημόσιους δρόμους κάτω από διαφορετικές κλιματολογικές συνθήκες.
- 40.000 ώρες διαφορετικών δοκιμών του νέου κινητήρα TCe 140hp/160hp.

Η Renault πάντα δίπλα σας

Είμαστε πάντα δίπλα σας για να διευκολύνουμε τη ζωή σας και να σας εξοικονομήσουμε χρόνο στη συντήρηση του δικού σας Renault. Προσφορές και online ραντεβού, πακέτα, συμβόλαια συντήρησης, ασφάλιση και οδική βοήθεια, εξατομικευμένο πρόγραμμα MY Renault*. Επωφεληθείτε από τις απλές, γρήγορες και προσαρμοσμένες στις δικές σας ανάγκες, λύσεις μας.

Τα πρώτα σας βήματα

Βρείτε όλες τις απαραίτητες πληροφορίες:

- στις ιστοσελίδες μας στο διαδίκτυο.
- στο δίκτυό μας, συνάντηση με τους εκπροσώπους πωλήσεων, τους τεχνικούς μας στο δίκτυο εξουσιοδοτημένων Διανομένων και Επισκευαστών Renault.

Renault Service, 100% κάλυψη

Πρόληψη για κάθε απρόβλεπτο συμβάν, χάρη στην επέκταση εγγύησης, τα ασφαλιστικά προγράμματα, την οδική βοήθεια Renault που σας εξασφαλίζουν κάθε στιγμή.

MY Renault, ο καθημερινός σας συνοδηγός

Εκμεταλλευθείτε τα πλεονεκτήματα μίας προσωπικής on line σελίδας, που περιέχει συμβουλές, προσφορές, αποκλειστικά προνόμια, υπενθυμίσεις προγράμματος συντήρησης και προγραμματισμένα ραντεβού.

Renault Service, απροβλημάτιστη συντήρηση

Τα πακέτα υπηρεσιών της Renault και οι συμβάσεις παροχής υπηρεσιών σας προσφέρουν υπηρεσίες all-inclusive, προσαρμοσμένες στις δικές σας ανάγκες.

Αξεσουάρ, το δικό σας μοναδικό Renault

Αναζητείστε στην γκάμα των αξεσουάρ, τα στοιχεία εκείνα που χρειάζεστε ώστε να κάνετε το αυτοκίνητό σας πιο ελκυστικό, πιο πρακτικό, πιο άνετο και πιο προσωπικό.

*Ανάλογα με την αγορά κάθε χώρας





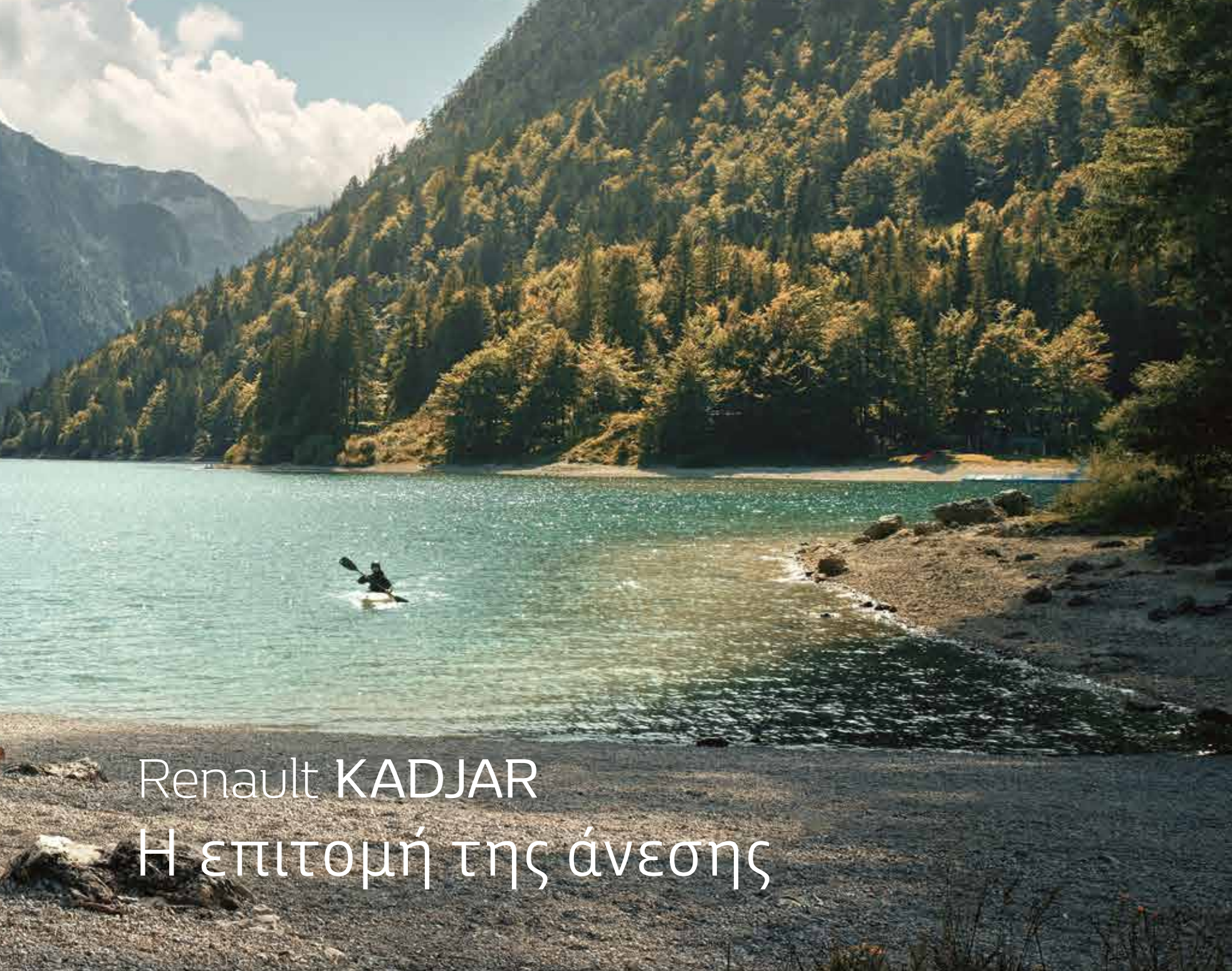

Renault KADJAR

Η επιτομή της άνεσης



Για περισσότερες εμπειρίες από το Renault KADJAR,
επισκεφθείτε την ιστοσελίδα www.renault.gr

Αυτή η έκδοση προβλέπεται να είναι απόλυτα ακριβής και ενημερωμένη ως προς το περιεχόμενο και την παρουσίασή της, κατά την ημερομηνία της κυκλοφορίας της. Αυτό το έντυπο έχει καταρτιστεί με βάση τα πρωτότυπα ή πειραματικά μοντέλα. Στα πλαίσια συνεχούς αναβάθμισης των προϊόντων της Renault διατηρεί το δικαίωμα ανά πάσα στιγμή να τροποποιήσει τις προδιαγραφές, τα αυτοκίνητα και τον εξοπλισμό που περιλαμβάνονται και περιγράφονται σε αυτό το έντυπο. Οι τροποποιήσεις αυτές γνωστοποιούνται στους διανομείς της Renault το συντομότερο δυνατό. Ανάλογα με την αγορά στην οποία απευθύνεται το προϊόν, οι εκδόσεις των μοντέλων μπορεί να παρουσιάζουν διαφορές και ορισμένα στοιχεία εξοπλισμού να μην είναι διαθέσιμα (ως βασικός ή προαιρετικός εξοπλισμός ή αξεσουάρ). Παρακαλούμε να συμβουλευτείτε τον διανομέα της επιλογής σας για τις πιο πρόσφατες πληροφορίες. Για τεχνικούς λόγους που αφορούν την εκτύπωση τα χρώματα και τα υλικά του εσωτερικού χώρου του αυτοκινήτου μπορεί να διαφέρουν από τα πραγματικά. Τα πνευματικά δικαιώματα αποτελούν αποκλειστική ιδιοκτησία της εταιρείας. Απαγορεύεται η αναπαραγωγή της παρούσας έκδοσης, στο σύνολό της ή οποιοδήποτε μέρους της σε οποιαδήποτε μορφή και με οποιονδήποτε τρόπο χωρίς προηγούμενη γραπτή έγκριση της Renault.

3 χρόνια εργοστασιακή εγγύηση ή 100.000 χλμ (όποιο συμβεί πρώτο).

Prodigious ΦΩΤΟΓΡΑΦΙΕΣ: U. Heckmann, P. Giardino, Corbis, Getty Images, E. Haveric, Y. Brossard, A. Bernier, © Renault Marketing 3D-Commerce
Προσαρμογή: GENCO POWER SA – Εκτυπώθηκε στην Ε.Ε. – XFEB0720 – ΙΟΥΛΙΟΣ 2020