

# TO NEO ZAFIRA LIFE







#### ΤΟ ΑΥΤΟΚΙΝΗΤΟ ΠΟΥ ΠΑΡΕΧΕΙ ΤΗΝ ΑΝΕΣΗ ΕΝΟΣ LOUNGE

Καθίστε αναπαυτικά στην πολυτελή καμπίνα του ολοκαίνουργιου Zafira Life, του αυτοκινήτου που παρέχει την άνεση ενός lounge, είτε το χρησιμοποιείτε για οικογενειακές είτε για επαγγελματικές δραστηριότητες. Εκπληκτικά καινοτόμο, διαθέτει λειτουργίες ασφαλείας και χαρακτηριστικά άνεσης όπως η δυνατότητα να κάθονται οι επιβάτες ο ένας απέναντι στον άλλον, λαμβάνοντας υπόψη τις ανάγκες σας. Σχεδιασμένο με γερμανική ακρίβεια για να ανταποκρίνεται σε έναν δραστήριο τρόπο ζωής και εφοδιασμένο με μεγάλη ευελιξία, το Zafira Life κατασκευάστηκε για εκείνους που έχουν μεγαλύτερες απαιτήσεις. Χάρη στην πληθώρα των έξυπνων τεχνολογιών που έχετε στη διάθεσή σας, μπορείτε να μεταφέρετε έως και 9 άτομα σε κλίμα απόλυτης χαλάρωσης.

# ΖΗΤΑΤΕ ΠΕΡΙΣΣΟΤΕΡΑ, ΠΗΓΑΙΝΕΤΕ ΜΑΚΡΥΤΕΡΑ.

**1. ΑΥΘΕΝΤΙΚΗ ΣΧΕΔΙΑΣΗ OPEL:** Στο Zafira Life, η γερμανική ασφάλεια και αποδοτικότητα συναντούν τα υψηλότερα πρότυπα της Opel όσον αφορά στην κατασκευή και την ακρίβεια στη σχεδίαση. Το αποτέλεσμα; Ένα πολυλειτουργικό αυτοκίνητο που τηρεί όλα όσα υπόσχεται και ξεπερνά τις προσδοκίες σας σε κάθε στροφή.

**2. ΜΕΓΕΘΗ ΚΑΙ ΔΙΑΣΤΑΣΕΙΣ:** Επιλέξτε το Zafira Life σε ένα από τα 3 διαφορετικά μεγέθη, καθένα από τα οποία διαθέτει έξυπνες λειτουργίες για τη μεγιστοποίηση του εσωτερικού χώρου. Με ύψος μικρότερο των 1.90 μέτρων<sup>1</sup> διευκολύνει την προσβασιμότητα σε χαμηλούς χώρους.

**3. ΣΗΜΑΝΤΙΚΗ ΕΥΕΛΙΞΙΑ:** Διαθέσιμο με έως και 9 καθίσματα, το Zafira Life μπορεί να διαμορφωθεί για να ανταποκρίνεται ακριβώς στις απαιτήσεις σας. Τα καθίσματα στη δεύτερη και την τρίτη σειρά μετακινούνται προς τα εμπρός ή προς τα πίσω, για μεγαλύτερη ευρυχωρία και ευελιξία. Τα καθίσματα της δεύτερης σειράς μπορούν να διαμορφωθούν εύκολα, έτσι ώστε οι επιβάτες να ταξιδεύουν καθισμένοι ο ένας απέναντι από τον άλλο.





**4. ΠΙΟ ΟΜΑΛΗ ΟΔΗΓΗΣΗ:** Μην σας ξεγελάει το μέγεθός του. Το Zafira Life προσφέρει ευέλικτη και δυναμική ακρίβεια διεύθυνσης, με μια γκάμα κινητήρων και κιβωτίων ταχυτήτων σχεδιασμένων για να σας προσφέρουν την ομαλή και αποδοτική οδήγηση που περιμένετε από ένα Opel.

**5. ΠΑΝΟΡΑΜΙΚΗ ΟΡΟΦΗ ΚΑΙ ΚΑΘΙΣΜΑΤΑ ΜΕ ΛΕΙΤΟΥΡΓΙΑ ΜΑΣΑΖ:** Η πανοραμική οροφή αφήνει το φως να μπει στο εσωτερικό, μεταμορφώνοντας την ατμόσφαιρα της καμπίνας<sup>2</sup>. Τα θερμαινόμενα μπροστινά καθίσματα<sup>2</sup> με λειτουργία μασάζ<sup>2</sup> σας ζεσταίνουν αποτελεσματικά, όταν οι θερμοκρασίες πέφτουν.

**6. ΠΡΩΤΟΠΟΡΙΑΚΗ ΥΠΟΒΟΗΘΗΣΗ ΟΔΗΓΟΥ:** Μια γκάμα προηγμένων τεχνολογιών υποβοήθησης, από την Προσαρμογή Ορίου Ταχύτητας<sup>2</sup> και τη λειτουργία Smart Beat<sup>2</sup> μέχρι την Πανοραμική Κάμερα Οπισθοπορείας 180<sup>o</sup>2, κάνει τη ζωή σας εύκολη και σας βοηθά να μένετε εντός της καθημερινής σας πορείας.

<sup>1</sup> Εκτός των εκδόσεων με αυξημένο ωφέλιμο φορτίο.  
<sup>2</sup> Προαιρετικά.

# ΔΕΝ ΥΠΑΡΧΕΙ ΛΟΓΟΣ ΝΑ ΣΥΜΒΙΒΑΣΕΣΤΕ.

Σε ορισμένες περιπτώσεις, ο επιπλέον χώρος κάνει τη διαφορά. Επιλέξτε το Zafira Life σε ένα από τα 3 μήκη (Small, Medium και Large) ανάλογα με τις ανάγκες σας. Με μήκος μόλις 4.60 μέτρα, η έκδοση Small είναι ιδανική για να διασχίζετε αστικές περιοχές με πυκνή κίνηση, ενώ ταυτόχρονα παραμένει ευρύχωρη στο εσωτερικό. Επιλέξτε μία από τις εκδόσεις Medium και Large, αν θέλετε να μεγιστοποιήσετε τον χώρο της καμπίνας.





< 1.90-1.95 m >

< 5.30 m >

< 4.95 m >

< 4.60 m >

# ΑΥΤΟΜΑΤΗ ΠΡΟΣΒΑΣΗ.

Το Zafira Life μπορεί να φαίνεται εντυπωσιακό, αλλά σχεδιάστηκε για να είναι και πραγματικά χρηστικό. Οι διπλές ηλεκτρικές συρόμενες πόρτες<sup>1</sup> παρέχουν φαρδύ άνοιγμα για τους επιβάτες της δεύτερης και της τρίτης σειράς, ενώ διευκολύνουν και τη φόρτωση μεγαλύτερων αντικειμένων. Χάρη στους αισθητήρες, μπορείτε να έχετε πρόσβαση στην καμπίνα χωρίς να χρησιμοποιήσετε τα χέρια σας, όταν αυτά δεν είναι ελεύθερα.

## ΑΝΟΙΓΟΜΕΝΟ ΠΙΣΩ ΠΑΡΑΘΥΡΟ<sup>1</sup>

Ανοίξτε το παράθυρο της πέμπτης πόρτας χωρίς να ανοίξετε την πόρτα, για ευκολότερη φόρτωση μικρότερων αντικειμένων στον χώρο αποσκευών ή για πιο βολική φόρτωση σε περιπτώσεις που ο διαθέσιμος χώρος είναι περιορισμένος.



<sup>1</sup>Προαιρετικός εξοπλισμός.







# ΕΥΕΛΙΞΙΑ ΑΝΩΤΕΡΟΥ ΕΠΙΠΕΔΟΥ.

Το Zafira Life σχεδιάστηκε για να θέσει κορυφαία πρότυπα ευελιξίας στην καθημερινότητά σας. Υπάρχει πάντα ένας τρόπος διάταξης των καθισμάτων που ανταποκρίνεται στις ανάγκες σας, είτε πηγαίνετε στην παραλία με τα παιδιά σας και τους φίλους τους, είτε μεταφέρετε τους συναδέλφους σας σε μια σημαντική συνάντηση, είτε θέλετε να πραγματοποιήσετε μια διάσκεψη στο ρυθμιζόμενο τραπέζι γραφείου.

Επιλέξτε τη διάταξη με έως 9 καθίσματα<sup>1</sup>, για αμέτρητες δυνατότητες διαμόρφωσης ανάλογα με τις οικογενειακές και επαγγελματικές σας ανάγκες. Μάθετε περισσότερα για τις επιλογές διαμόρφωσης στην επόμενη σελίδα.



<sup>1</sup> Η 9-θέσια διάταξη διατίθεται μόνο για την έκδοση Business με υφασμάτινες επενδύσεις.

# ΜΕΓΑΛΥΤΕΡΗ ΕΥΕΛΙΞΙΑ.

Μπορείτε να διαμορφώσετε την καμπίνα του Zafira Life με διάφορους τρόπους. Με μήκος φορτίου έως 2.76 μέτρα<sup>1</sup>, το οποίο μπορεί να φτάσει έως και τα 3.51 μέτρα<sup>2</sup>, το Zafira Life είναι ιδανικό για τη μεταφορά επίπλων μεγάλου μήκους, αθλητικού εξοπλισμού ή όποιου άλλου αντικειμένου χρειάζεται να μεταφέρετε στα



Μήκος φορτίου που επεκτείνεται έως και τα 3.51 m.

7-θέσιο με 2 μονά καθίσματα στη δεύτερη σειρά και διθέσιο και μονοθέσιο κάθισμα στην τρίτη σειρά με άνετη διαμόρφωση.



5-θέσιο χωρίς τρίτη σειρά.

6-θέσιο με 2 μονά καθίσματα στη δεύτερη και την τρίτη σειρά.

πλαίσια της καθημερινότητάς σας. Διπλώστε προς τα κάτω ή αφαιρέστε την τρίτη σειρά καθισμάτων για μεγαλύτερη χωρητικότητα του χώρου αποσκευών, επιλέξτε την 6-θέσια ή 7-θέσια διάταξη με ξεχωριστά καθίσματα στη δεύτερη ή την τρίτη σειρά και την αναβαθμισμένη άνεση ενός lounge στο πίσω μέρος. Επιλέξτε τη μπροστινή σειρά 2 καθισμάτων<sup>3</sup> αν χρειάζεται να μεταφέρετε τακτικά έως και 9 άτομα<sup>4</sup>.

<sup>1</sup>Το μήκος φορτίου είναι 2.76 μέτρα στην έκδοση Large, όταν οι μπροστινές σειρές καθισμάτων είναι σε όρθια θέση. <sup>2</sup>Το μήκος φορτίου αυξάνεται στα 3.51 μέτρα στην έκδοση Large, όταν το κάθισμα του συνοδηγού είναι διπλωμένο προς τα κάτω. <sup>3</sup>Προαιρετικός

εξοπλισμός. <sup>4</sup>Η 9-θέσια διαμόρφωση διατίθεται μόνο για την έκδοση Business με υφασμάτινη επένδυση. <sup>5</sup>Τα καθίσματα μετακινούνται σε ράγες ή αναδιπλώνονται προς τα εμπρός/πίσω, αλλά δεν μπορούν να διαθέτουν και τα δύο χαρακτηριστικά.

## ΜΕΤΑΚΙΝΗΣΗ ΚΑΙ ΑΝΑΔΙΠΛΩΣΗ

Τα καθίσματα της δεύτερης σειράς μετακινούνται ή αναδιπλώνονται προς τα εμπρός ή προς τα πίσω<sup>5</sup> προσφέροντας επιπλέον χώρο ποδιών ή επιτρέποντας την εύκολη πρόσβαση στην τρίτη σειρά.

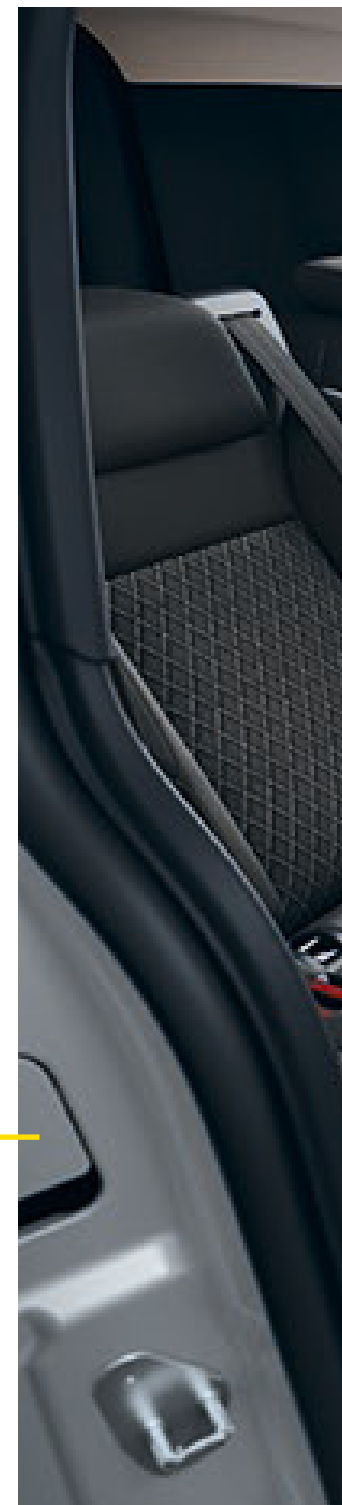





# ΣΚΕΦΤΗΚΑΜΕ ΤΑ ΠΑΝΤΑ.

## ΑΝΤΙΚΡΙΣΤΑ ΚΑΘΙΣΜΑΤΑ

Αν χρειάζεστε το Zafira Life για μια επαγγελματική συνάντηση, απλά αξιοποιήστε τα ξεχωριστά καθίσματα της δεύτερης σειράς, τα οποία μπορούν να είναι στραμμένα προς τα εμπρός ή να περιστρέφονται, ώστε οι επιβάτες να βρίσκονται ο ένας απέναντι από τον άλλον, δημιουργώντας ένα ήρεμο, αλλά και σοβαρό επαγγελματικό περιβάλλον στο πίσω μέρος του αυτοκινήτου.

<sup>1</sup> Προαιρετικός εξοπλισμός.  
<sup>2</sup> Η πρίζα 230V διατίθεται μόνο σε συνδυασμό με το ξεχωριστό κάθισμα συνοδηγού και όχι με τη μπροστινή σειρά 2 καθισμάτων.



## ΑΠΟΘΗΚΕΥΤΙΚΟΙ ΧΩΡΟΙ ΣΤΟ ΤΑΜΠΛΟ

Είτε θέλετε να αποθηκεύσετε σνακ, μπουκάλια, χαρτικά ή άλλα καθημερινά αντικείμενα, μπορείτε να αξιοποιήσετε το πάνω ντουλαπάκι συνοδηγού (το οποίο είναι φωτιζόμενο και ψυχόμενο), το κάτω ντουλαπάκι συνοδηγού που διαθέτει πρίζες 12V, καθώς και πολλούς άλλους εσωτερικούς αποθηκευτικούς χώρους.



## ΦΟΡΤΙΣΗ ΥΠΟΛΟΓΙΣΤΗ

Σύνδεση και φόρτιση εν κινήσει, χάρη στη συνδεσιμότητα USB στο μπροστινό μέρος για τον οδηγό και τον συνοδηγό, μια πρίζα 12V τόσο μπροστά όσο και πίσω, καθώς και μια χρήσιμη πρίζα 230V<sup>2</sup> για τη δεύτερη σειρά<sup>1</sup>.



## ΒΑΣΗ ΓΙΑ TABLET ΚΑΙ ΤΗΛΕΦΩΝΟ<sup>1</sup>

Μπορείτε να έχετε το smartphone και το tablet στο οπτικό σας πεδίο, στερεωμένα πρακτικά σε σταθερές βάσεις τοποθετημένες στο ταμπλό, οι οποίες διαθέτουν και συνδεσιμότητα USB.



## ΠΟΤΗΡΟΘΗΚΕΣ

Με αποθηκευτικό χώρο για μπουκάλια 1.5 λίτρου στις θήκες των μπροστινών πορτών και πρακτικές ποτηροθήκες στα τραπέζια στην πλάτη των καθισμάτων.

# ΔΙΑΙΣΘΗΤΙΚΗ ΤΕΧΝΟΛΟΓΙΑ.

Η διατήρηση της σύνδεσης εν κινήσει ποτέ άλλοτε δεν ήταν τόσο σημαντική για την οικογένεια ή την επιχείρησή σας – και οι λειτουργίες όπως η συνδεσιμότητα USB, το Android Auto<sup>TM1,2</sup>, το Apple CarPlay<sup>TM1,2</sup> και η δισαισθητική οθόνη 7" την κάνουν πιο εφικτή από ποτέ. Απολαύστε την έξυπνη πλοήγηση και τις υποστηρικτικές υπηρεσίες Opel Connect για οδηγούς<sup>1,3</sup> και αποφύγετε γδαρσίματα κατά το παρκάρισμα, χάρη στην τεχνολογία της Κάμερας Οπισθοπορείας 180°.

<sup>1</sup> Προαιρετικός εξοπλισμός.

<sup>2</sup> Η συμβατότητα και ορισμένες λειτουργίες ενδέχεται να διαφέρουν, ανάλογα με τον τύπο της συσκευής και την έκδοση του λειτουργικού συστήματος. Το Apple CarPlay<sup>TM</sup> είναι εμπορικό σήμα της Apple Inc., κατατεθέν στις ΗΠΑ και άλλες χώρες. Το Android είναι εμπορικό σήμα της Google Inc. Το Android Auto δεν προσφέρεται ακόμη από την Google στην Ελλάδα.

<sup>3</sup> Ως προαιρετικός εξοπλισμός με επιπλέον χρέωση από τον Μάιο 2019.



**OPEL CONNECT**  
Μείνετε συνδεδεμένοι στον δρόμο, χάρη σε έξυπνα συστήματα τεχνολογίας και ασφάλειας όπως κλήση έκτακτης ανάγκης (e-call) ή κλήση λόγω βλάβης (b-call) με πρόσβαση στην Οδική Βοήθεια.<sup>3</sup>



**ΠΑΝΟΡΑΜΙΚΗ ΚΑΜΕΡΑ  
ΟΠΙΣΘΟΠΟΡΕΙΑΣ 180°<sup>1</sup>**  
Χάρη στην πανοραμική κάμερα οπισθοπορείας 180° μπορείτε να παρκάρετε και να κάνετε απαιτητικούς ελιγμούς στην πόλη χωρίς καθόλου άγχος.

**ΠΛΟΗΓΗΣΗ ΜΕ ΟΘΟΝΗ ΑΦΗΣ**  
Ο χρόνος σας είναι πολύτιμος – φτάστε στον προορισμό σας εύκολα και δισαισθητικά, με το σύστημα Multimedia Navi<sup>1</sup> και την οθόνη αφής 7" του Zafira Life.







# ΑΝΩΤΕΡΗ ΕΜΠΕΙΡΙΑ ΟΔΗΓΗΣΗΣ.

Κάθε χαρακτηριστικό του ραφινρισμένου εσωτερικού του Zafira Life σχεδιάστηκε ώστε η οδηγική εμπειρία να είναι πιο απολαυστική από ποτέ. Καθίστε αναπαυτικά στα εργονομικά, θερμαινόμενα μπροστινά καθίσματα<sup>1</sup>, τα οποία διατίθενται και με λειτουργία μασάζ<sup>1</sup> για τις στιγμές που χρειάζεστε λίγη χαλάρωση. Η θέση οδήγησης

που επιτρέπει να ελέγχετε μεγάλο μέρος του δρόμου, το τιμόνι σε θέση που παραπέμπει σε επιβατικό αυτοκίνητο, η εξαιρετική ηχομόνωση, καθώς και μια πληθώρα έξυπνων τεχνολογιών υποβοήθησης οδηγού, αποτελούν έναν συνδυασμό που εξασφαλίζει αναβαθμισμένο έλεγχο και συγκέντρωση κατά την οδήγηση.



## ΠΑΝΟΡΑΜΙΚΗ ΟΡΟΦΗ<sup>1</sup>

Χάρη στην πανοραμική οροφή, το φως μπαίνει στο εσωτερικό, μεταμορφώνοντας την ατμόσφαιρα στην καμπίνα. Όταν βραδιάζει, μπορείτε να παρατηρήσετε τα αστέρια ή να σύρετε προς τα εμπρός τα σκιάδια, για να ξεκουραστούν οι επιβάτες.

<sup>1</sup> Προαιρετικός εξοπλισμός.

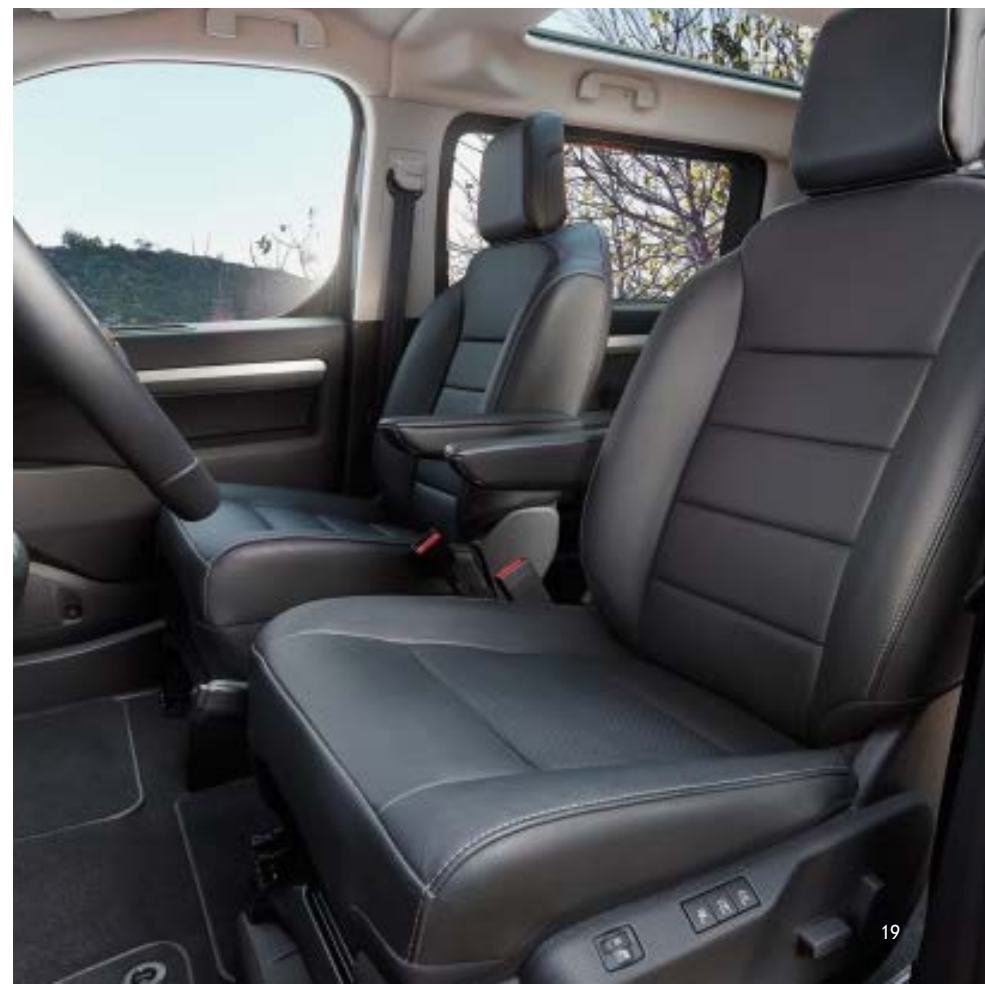

# ΚΟΡΥΦΑΙΕΣ, ΠΡΩΤΟΠΟΡΙΑΚΕΣ ΚΑΙΝΟΤΟΜΙΕΣ.

Το Zafira Life σας προσφέρει την πιο προηγμένη, στην κατηγορία, τεχνολογία με το πάτημα ενός κουμπιού, βοηθώντας σας στην καθημερινή οδήγηση με πρακτικό και αυτόματο τρόπο. Απολαύστε τον εξυπνότερο

φωτισμό στον δρόμο, αντιδράστε ταχύτερα σε εξωτερικές παραμέτρους όπως οι αλλαγές στο όριο ταχύτητας και παραμείνετε εύκολα στη λωρίδα σας.



#### ΣΥΣΤΗΜΑ ΕΚΚΙΝΗΣΗΣ OPEN & START ΧΩΡΙΣ ΚΛΕΙΔΙ<sup>1</sup>

Μπορείτε να μπειτε στο αυτοκίνητο και να φύγετε χωρίς να χρειαστεί να βρείτε τα κλειδιά σας, αρκεί να είναι στην τσέπη, την τσάντα σας ή κάπου κοντά.

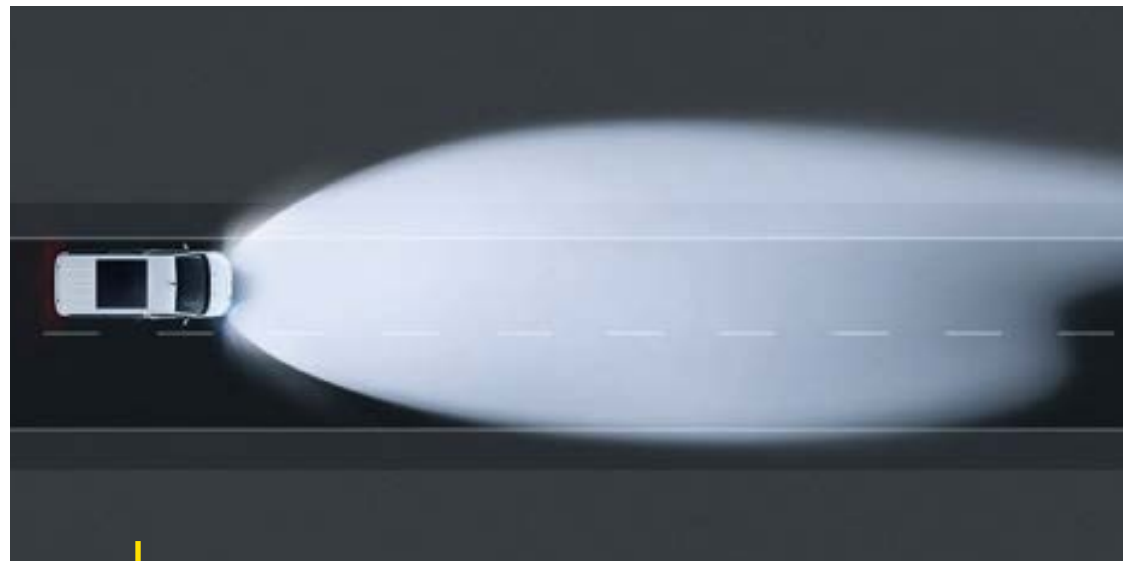

#### ΛΕΙΤΟΥΡΓΙΑ SMART BEAM<sup>1</sup>

Επιλέγει αυτόματα μεταξύ μεγάλης και μεσαίας σκάλας προβολών, για να μην τυφλώνονται οι άλλοι οδηγοί.



#### ΣΥΣΤΗΜΑ HEAD-UP DISPLAY<sup>1</sup>

Το σύστημα Head-up Display είναι μοναδικό στην κατηγορία, προβάλλοντας στο οπτικό πεδίο του οδηγού σημαντικές πληροφορίες, όπως η ταχύτητα και τα δεδομένα του cruise control.

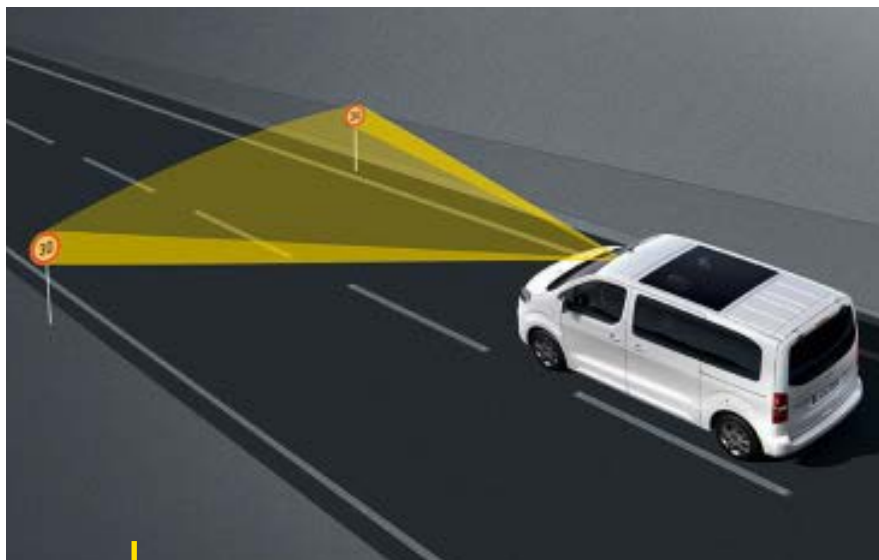

#### ΠΡΟΣΑΡΜΟΓΗ ΟΡΙΟΥ ΤΑΧΥΤΗΤΑΣ<sup>1</sup>

Αναλύει αλλαγές στο όριο ταχύτητας μέσω της Αναγνώρισης Πινακίδων Ορίου Ταχύτητας. Με ένα πάτημα του κουμπιού μνήμης, μπορείτε να επιτρέψετε στο cruise control να προσαρμόσει την ταχύτητά σας αντίστοιχα.



#### ΛΕΙΤΟΥΡΓΙΑ ΠΡΟΕΙΔΟΠΟΙΗΣΗΣ ΠΑΡΕΚΚΛΙΣΗΣ ΑΠΟ ΤΗ ΛΩΡΙΔΑ ΚΥΚΛΟΦΟΡΙΑΣ<sup>1</sup>

Αναγνωρίζει πότε το Zafira Life παρεκκλίνει από τη λωρίδα κυκλοφορίας και προειδοποιεί τον οδηγό μέσω ηχητικών και οπτικών σημάτων.

<sup>1</sup> Προαιρετικός εξοπλισμός.

# ΤΑ ΠΑΝΤΑ ΥΠΟ ΕΛΕΓΧΟ.

Για το Zafira Life, η ασφάλεια του οδηγού και των επιβατών είναι τόσο σημαντική όσο τη θεωρείτε κι εσείς. Απολαύστε μια πληθώρα χαρακτηριστικών που σχεδιάστηκαν για να παρέχουν επιπλέον ασφάλεια

σε κάθε σας ταξίδι, με ραντάρ και αισθητήρες που σαρώνουν τον δρόμο μπροστά και πίσω, προκειμένου να έχετε πλήρη εικόνα του χώρου γύρω σας ανά πάσα στιγμή.

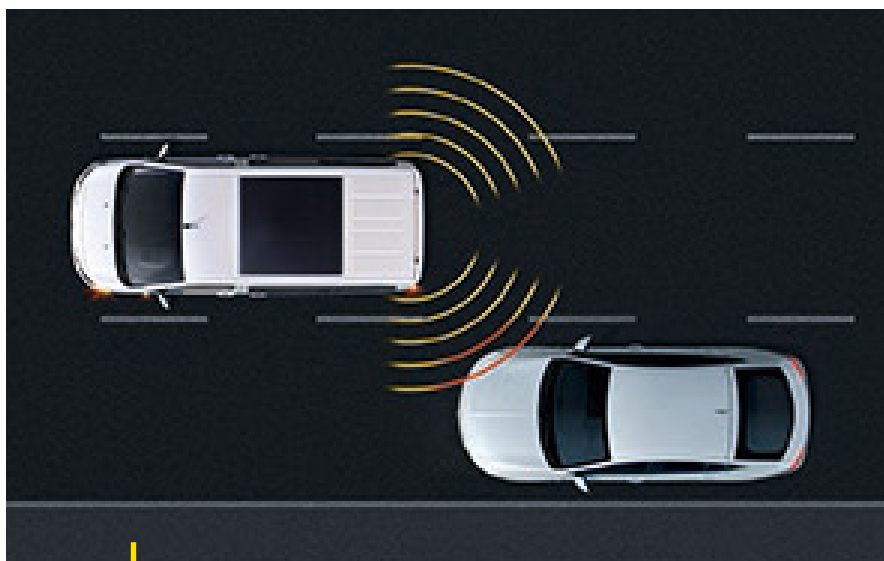

## ΣΥΣΤΗΜΑ ΠΡΟΕΙΔΟΠΟΙΗΣΗΣ ΤΥΦΛΟΥ ΣΗΜΕΙΟΥ<sup>1</sup>

Χάρη στους αισθητήρες και μια οπτική προβολή στους εξωτερικούς καθρέφτες, προειδοποιεί τον οδηγό για οχήματα που βρίσκονται στο τυφλό σημείο του αυτοκινήτου, προκειμένου να αποτρέπονται ατυχήματα κατά την προσέλαση.

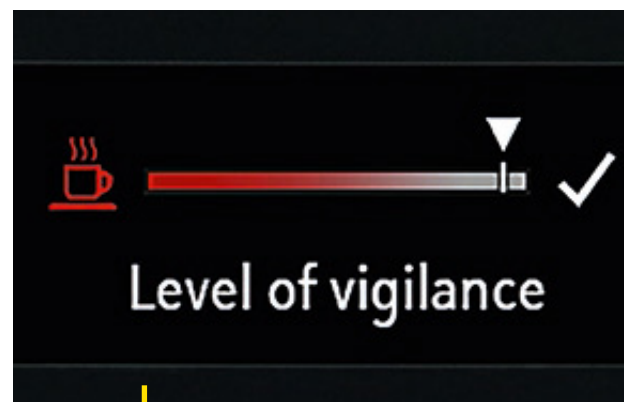

**ΣΥΣΤΗΜΑ ΑΝΙΧΝΕΥΣΗΣ ΥΠΝΗΛΙΑΣ ΟΔΗΓΟΥ<sup>1</sup>**  
Μέσω της μπροστινής κάμερας και των κινήσεων του τιμονιού, αναλύει τον τρόπο με τον οποίο οδηγείτε και σας ενημερώνει, όταν είναι ώρα να κάνετε ένα σύντομο διάλειμμα.

**ΛΕΙΤΟΥΡΓΙΑ ΠΡΟΕΙΔΟΠΟΙΗΣΗΣ  
ΜΠΡΟΣΤΙΝΗΣ ΣΥΓΚΡΟΥΣΗΣ<sup>1</sup>**

Σαρώνει τον δρόμο μπροστά, προειδοποιώντας τον οδηγό για τον κίνδυνο σύγκρουσης με οχήματα ή πεζούς.



**ΑΥΤΟΜΑΤΟ ΦΡΕΝΑΡΙΣΜΑ ΕΚΤΑΚΤΗΣ  
ΑΝΑΓΚΗΣ<sup>2</sup>**

Λαμβάνει μέτρα για την αποφυγή ατυχήματος, φρενάροντας το όχημα αυτόματα σε περίπτωση πιθανής σύγκρουσης.



**ΣΥΣΤΗΜΑ ΥΠΟΒΟΗΘΗΣΗΣ ΣΤΑΘΜΕΥΣΗΣ<sup>1</sup>**  
Οι αισθητήρες που διαθέτει σας βοηθούν να παρκάρετε με τη μεγαλύτερη δυνατή ευκολία. Η προαιρετική Πανοραμική Κάμερα Οπισθοπορείας 180<sup>οι</sup> παρέχει μια επιπλέον εικόνα του χώρου γύρω από το όχημα από ψηλά.

<sup>1</sup> Προαιρετικός εξοπλισμός.  
<sup>2</sup> Ανατρέξτε στο οπισθόφυλλο.





# ΚΑΛΥΨΤΕ ΜΕΓΑΛΥΤΕΡΕΣ ΑΠΟΣΤΑΣΕΙΣ.

Με το Zafira Life πηγαίνετε πιο μακριά με ένα μόνο γέμισμα του ρεζερβουάρ, χάρη σε μια γκάμα από ισχυρούς αλλά οικονομικούς κινητήρες και κιβώτια ταχυτήτων – μηχανικά και αυτόματα – με εύκολο χειρισμό,

διασφαλίζοντας χαμηλότερο κόστος λειτουργίας και μέγιστη αποδοτικότητα. Απολαύστε την οδήγηση νιώθοντας πιο σίγουροι από ποτέ, ανεξάρτητα από το είδος του δρόμου ή τις καιρικές συνθήκες.

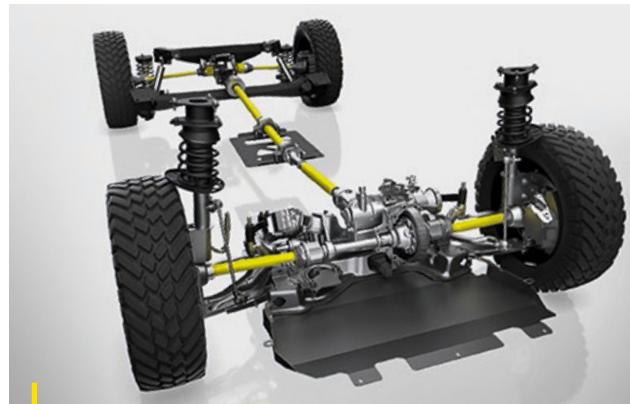

**ΜΕΤΑΤΡΟΠΗ ΣΥΣΤΗΜΑΤΟΣ ΤΕΤΡΑΚΙΝΗΣΗΣ<sup>1</sup>**  
Επιλέξτε τη μετατροπή συστήματος τετρακίνησης της Dangel<sup>1</sup> για μεγαλύτερες δυνατότητες κινητικότητας σε έδαφος εκτός δρόμου. Με την ενεργοποίηση του συστήματος, το Zafira Life μπαίνει σε λειτουργία τετρακίνησης.



**ΣΥΣΤΗΜΑ INTELLIGRIP<sup>1</sup>**  
Το σύστημα IntelliGrip του Zafira Life<sup>1</sup> παρέχει επιπλέον πρόσφυση σε δύσκολες επιφάνειες, όπως λάσπη, άμμος ή χιόνι.

<sup>1</sup> Προαιρετικός εξοπλισμός.

# ΕΤΟΙΜΟ ΓΙΑ ΤΗΝ ΠΟΛΗ.

Ορισμένα αυτοκίνητα μεγάλου μεγέθους μπορεί να μην είναι εύχρηστα κι ευέλικτα κατά την οδήγηση μέσα στην πόλη. Αυτό δεν ισχύει για το Zafira Life. Ειδικά η έκδοση Small με κοντύτερο μεταξόνιο και συνολικό μήκος 4,60 μέτρα, συνδυάζει ένα ευρύχωρο εσωτερικό με ιδιαίτερα συμπαγείς διαστάσεις, κάνοντας το παρκάρισμα στην πόλη –

ή στο γκαράζ σας – παιχνιδάκι. Επιπλέον, το πρακτικό του ύψος κάτω από 1,90 μέτρα<sup>1</sup> εγγυάται ανεμπόδιστη πρόσβαση σε στενούς χώρους όπως οι υπόγειοι χώροι στάθμευσης.



<sup>1</sup> Εκτός από τις εκδόσεις με αυξημένο ωφέλιμο φορτίο.





# ΥΠΕΡΟΧΗ ΕΜΦΑΝΙΣΗ ΕΣΩΤΕΡΙΚΑ ΚΑΙ ΕΞΩΤΕΡΙΚΑ.

Επιλέξτε μεταξύ 7 κομψών χρωματικών αποχρώσεων και 4 ταπετσαριών που αποπνέουν ιδιαίτερη πολυτέλεια.

Επιπλέον, προσφέρονται 4 εντυπωσιακές ζάντες σύγχρονης σχεδίασης.



JADE WHITE (G20)



QUARTZ GREY METALLIC (G41)



MOONSTONE GREY METALLIC (G40)



DIAMOND BLACK METALLIC (G70)



COOL GREY METALLIC (GAC)



TOURMALINE ORANGE METALLIC (GOX)



RICH OAK BROWN METALLIC (GOJ)

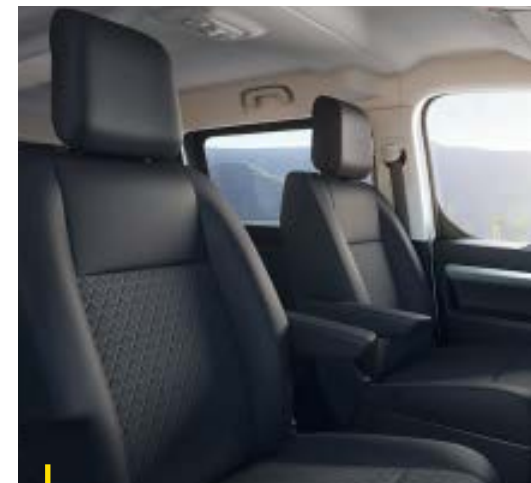

HARLEKIN, ΜΑΥΡΑ  
ΥΦΑΣΜΑΤΙΝΑ ΚΑΘΙΣΜΑΤΑ

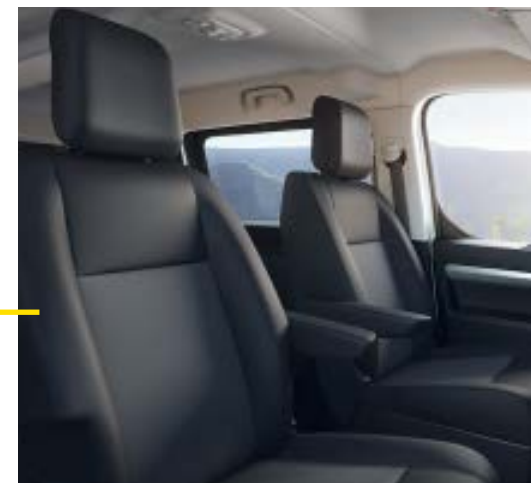

CURITIBA TRITON, ΓΚΡΙ  
ΥΦΑΣΜΑΤΙΝΑ ΚΑΘΙΣΜΑΤΑ

CLAUDIA, ΜΑΥΡΑ ΔΕΡΜΑΤΙΝΑ  
ΚΑΘΙΣΜΑΤΑ ΜΕ ΡΑΦΕΣ ΣΕ  
ΙΜΠΑΛΑ ΒΕΙΓΕ



CARLA, ΜΑΥΡΑ  
ΚΑΘΙΣΜΑΤΑ ΜΕ ΤΑΠΕΤΣΑΡΙΑ ΒΙΝΥΛΙΟΥ



ΑΤΣΑΛΙΝΗ ΖΑΝΤΑ 16" ΜΕ ΤΑΞΙ  
ΠΛΗΡΟΥΣ ΚΑΛΥΨΗΣ



ΑΤΣΑΛΙΝΗ ΖΑΝΤΑ 17" ΜΕ ΤΑΞΙ  
ΠΛΗΡΟΥΣ ΚΑΛΥΨΗΣ



ΑΣΗΜΙ ΖΑΝΤΑ ΑΛΟΥΜΙΝΙΟΥ 17"



ΔΙΧΡΩΜΗ ΖΑΝΤΑ ΑΛΟΥΜΙΝΙΟΥ  
17" ΣΕ ΣΧΗΜΑ ΔΙΑΜΑΝΤΙΟΥ

### ΣΗΜΑΝΣΗ ΕΛΑΣΤΙΚΩΝ

Ζάντες	215/65 R 16 Continental ContiVan Contact 100 (θερινά)	215/65 R 16 Michelin Agilis 51 (θερινά)	215/60 R 17 Michelin Agilis+ (θερινά, IntelliGrip)	215/60 R 17 Michelin Agilis Alpin (χειμερινά)	225/55 R 17 Michelin Primacy 3 (θερινά)
Δείκτης κατηγορίας καυσίμου	C	C	C	E	C
Δείκτης πρόσφυσης ελαστικού σε βρεγμένο οδόστρωμα	B	A	A	B	A
Δείκτης εξωτερικού θορύβου κύλισης (dB)	72	72	72	71	69
Κατηγορία θορύβου κύλισης					

# ΕΤΟΙΜΟΙ ΓΙΑ ΠΕΡΙΠΕΤΕΙΕΣ.

Η γκάμα γνήσιων αξεσουάρ της Opel σχεδιάστηκε ώστε να μετατρέψει το Zafira Life στον απόλυτο σύντροφό σας στις περιπέτειες, είτε πηγαίνετε στην εξοχή με

ποδήλατα, είτε στην παραλία με εξοπλισμό για κάμπινγκ. Βρείτε τα ιδανικά αξεσουάρ για τον δραστήριο τρόπο ζωής της οικογένειάς σας.



**ΚΟΤΣΑΔΟΡΟΣ<sup>1</sup>**  
Διαθέτουμε τη λύση υψηλής ποιότητας για το Opel σας, ό,τι κι αν χρειαστεί να ρυμουλκήσετε. Δεν είναι καν απαραίτητο να αλλάξετε την εμφάνιση του οχήματός σας. Διαθέτουμε γκάμα αποσπώμενων και σταθερών κοτσαδόρων σχεδιασμένων ειδικά για το Zafira Life.



**ΕΚΤΡΟΠΕΙΣ ΑΕΡΑ<sup>1</sup>**  
Εξοπλίστε τις μπροστινές πόρτες του Zafira Life με ένα σετ 2 εκτροπέων αέρα. Είναι διαφανείς και σχεδιασμένοι να κουμπώνουν στη θέση τους, προσφέροντας εύκολη οδήγηση στη βροχή με ανοιχτό παράθυρο.



**ΣΧΑΡΑ ΟΡΟΦΗΣ<sup>1</sup>**  
Αλουμινένια σχάρα οροφής με εγκοπή διατομής T που επιτρέπει την προσθήκη αξεσουάρ μεταφοράς. Είναι ιδανική για την τοποθέτηση βάσης ποδηλάτων ή μαγκαζιέρας οροφής και μπορεί να μεταφέρει φορτίο έως και 100 kg σε δύο μπάρες.



#### ΒΑΣΗ ΠΟΔΗΛΑΤΩΝ<sup>1</sup>

Μονές βάσεις ποδηλάτων από αλουμίνιο μπορούν να τοποθετηθούν εύκολα στις μπάρες οροφής, για να μεταφέρουν η καθεμία από ένα ποδήλατο. Στερεώνονται εύκολα με αφαιρούμενους, ρυθμιζόμενους ιμάντες για γρήγορη και εύκολη φόρτωση και εκφόρτωση ποδηλάτων.

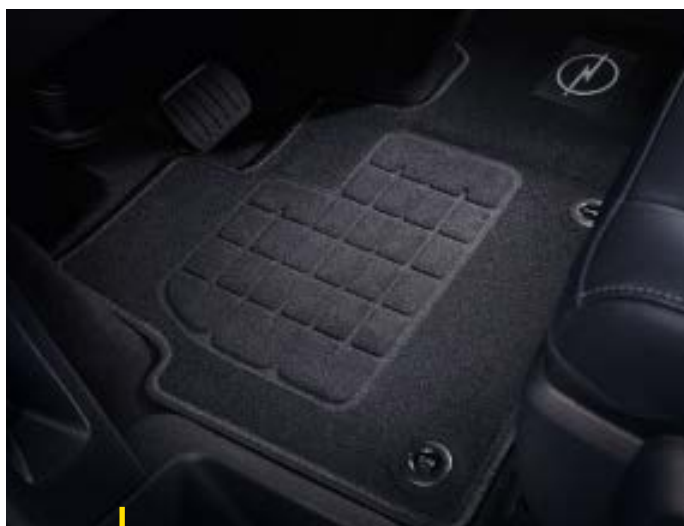

#### ΠΑΤΑΚΙΑ ΔΑΠΕΔΟΥ<sup>1</sup>

Πολυτελή πατάκια δαπέδου με το λογότυπο Opel, σχεδιασμένα έτσι ώστε να καθαρίζονται εύκολα. Έτσι, το εσωτερικό του Zafira Life σας φαίνεται πάντα περιποιημένο.



#### ΜΠΑΓΚΑΖΙΕΡΑ ΟΡΟΦΗΣ<sup>1</sup>

Διαθέσιμη σε πολλά μεγέθη με χωρητικότητα έως και 420 lt, η μπαγκαζιέρα οροφής είναι ιδανική για τη μεταφορά διαφόρων αντικειμένων, από πέδιλα του σκι και σανίδες του σερφ μέχρι σκηνές και αναδιπλούμενα έπιπλα.

<sup>1</sup>Προαιρετικός εξοπλισμός.

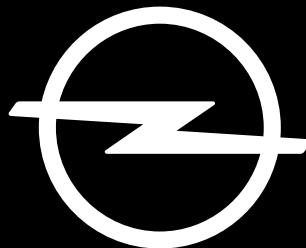

## ΤΟ ΜΕΛΛΟΝ ΑΝΗΚΕΙ ΣΕ ΟΛΟΥΣ

Το Αυτόματο Φρενάρισμα Έκτακτης Ανάγκης με λειτουργία Ανίχνευσης Πεζών λειτουργεί αυτόματα πάνω από τα 5 χλμ./ώρα και κάτω από τα 85 χλμ./ώρα. Από τα 0 έως τα 30 χλμ./ώρα, η τιμή επιβράδυνσης για τη μείωση της ταχύτητας πρόσκρουσης κατά τη σύγκρουση είναι 0,9 g. Από τα 30 έως τα 85 χλμ./ώρα, το σύστημα μειώνει την ταχύτητα έως και κατά 22 χλμ./ώρα. Πάνω από αυτό το όριο, ο οδηγός πρέπει να φρενάρει ο ίδιος για να μειώσει την ταχύτητα ακόμα περισσότερο. Το εύρος της ταχύτητας λειτουργίας του Αυτόματου Φρεναρίσματος Έκτακτης Ανάγκης εξαρτάται από το εμπόδιο που ανιχνεύεται (κινούμενο εμπόδιο: από 5 έως 85 χλμ./ώρα, σταθερό εμπόδιο: από 5 έως 80 χλμ./ώρα, πεζός: από 5 έως 60 χλμ./ώρα). Τα συστήματα υποβοήθησης οδηγού της Opel έχουν σκοπό να υποστηρίξουν τον οδηγό στα πλαίσια των περιορισμών τους. Ο οδηγός συνεχίζει να φέρει ευθύνη για την οδήγηση του αυτοκινήτου.

Οι πληροφορίες που περιέχονται στο παρόν έντυπο ήταν ακριβείς κατά το χρόνο εκτύπωσης αυτού. Τα εκτυπωμένα χρώματα μπορεί να διαφέρουν από τα πραγματικά. Ορισμένες φωτογραφίες και κείμενα ενδεχομένως αναφέρονται σε εξοπλισμό που δεν είναι στάνταρ και διατίθεται προαιρετικά με επιπλέον χρέωση. Διατηρούμε το δικαίωμα να κάνουμε αλλαγές στον εξοπλισμό χωρίς προειδοποίηση. Για ακριβείς πληροφορίες σχετικά με τις προδιαγραφές των αυτοκινήτων μας, παρακαλούμε να συμβουλευθείτε τον τιμοκατάλογο του μοντέλου στο [www.opel.gr](http://www.opel.gr) καθώς περιέχει τα πιο ανανεωμένα στοιχεία σχετικά με τον εξοπλισμό, τους κινητήρες και τα τεχνικά χαρακτηριστικά του μοντέλου. Εναλλακτικά, μπορείτε να απευθυνθείτε στο Επίσημο Δίκτυο Opel.